

Радіатор чавунний 4/28 (144/200)

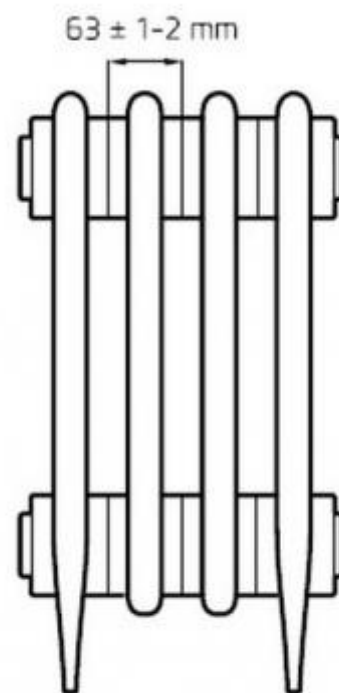

Між-осьова відстань, мм	200
Висота секції, мм	360
Глибина секції, мм	174
Ширина секції (радіатора), мм	63 (63)
Тепловіддача при Δt 70, Вт	55 (55)
Вага секції (радіатора), кг	4.8 (4.8)
Об'єм секції (радіатора), л	0.35 (0.35)
Робочий тиск, атм	10
Випробувальний тиск, атм	12

Радіатор чавунний (144/320) ніжка

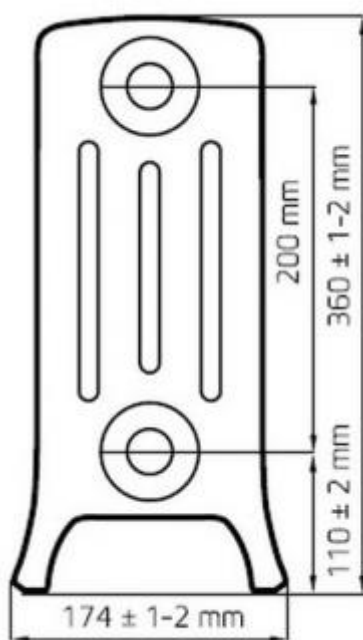
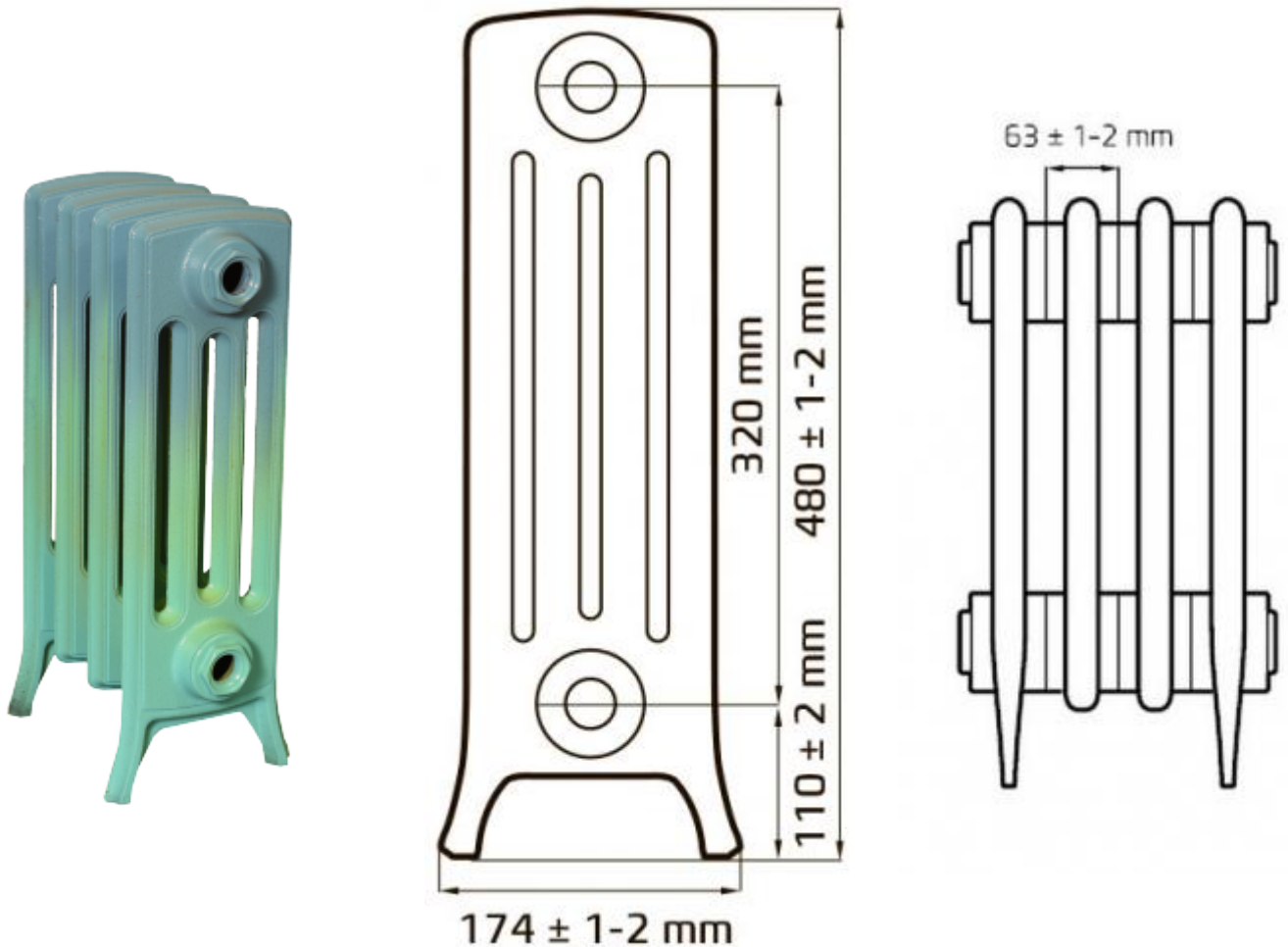

Між-осьова відстань , мм	320
Висота секції, мм	480
Глибина секції, мм	174
Ширина секції (радіатора), мм	63 (63)
тепловіддача при Δt 70, Вт	82 (82)
Вага секції (радіатора), кг	5.5 (5.5)
Об'єм секції (радіатора), л	0.51 (0.51)
Робочий тиск , атм	10
Випробувальний тиск, атм	12

Радіатор чавунний 4/75 (144/500) ніжка

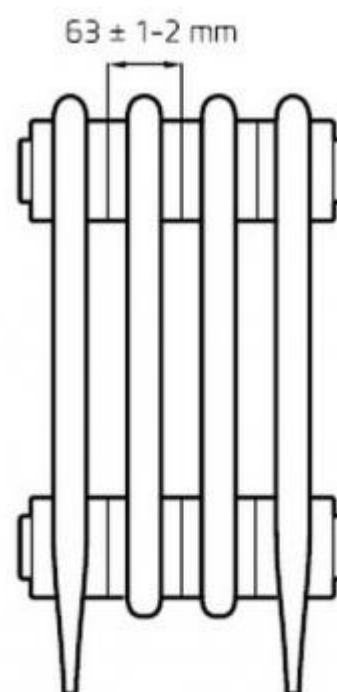
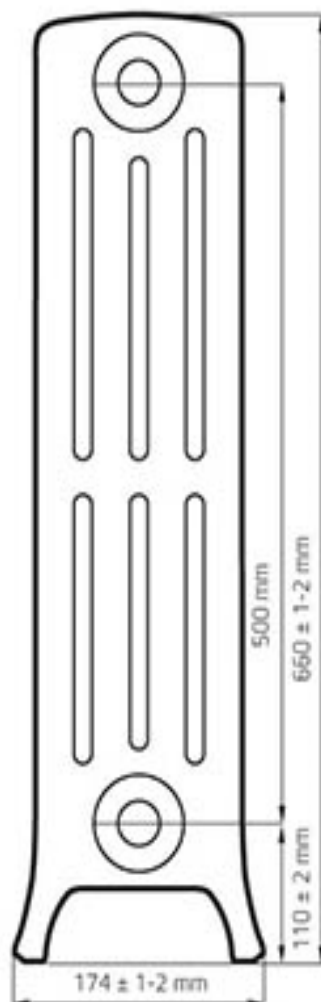

Між-осьова відстань, мм	500
Висота секції, мм	660
Глибина секції, мм	174
Ширина секції (радіатора), мм	63 (63)
Тепловіддача при Δt 70, Вт	118 (118)
Вага секції (радіатора), кг	6.8 (6.8)
Об'єм секції (радіатора), л	0.85 (0.85)
Робочий тиск, атм	10
Випробувальний, атм	12

Радіатор чавунний 4/75 (144/600) ніжка

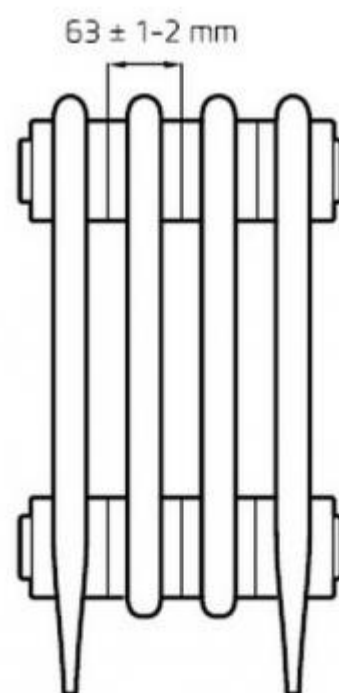
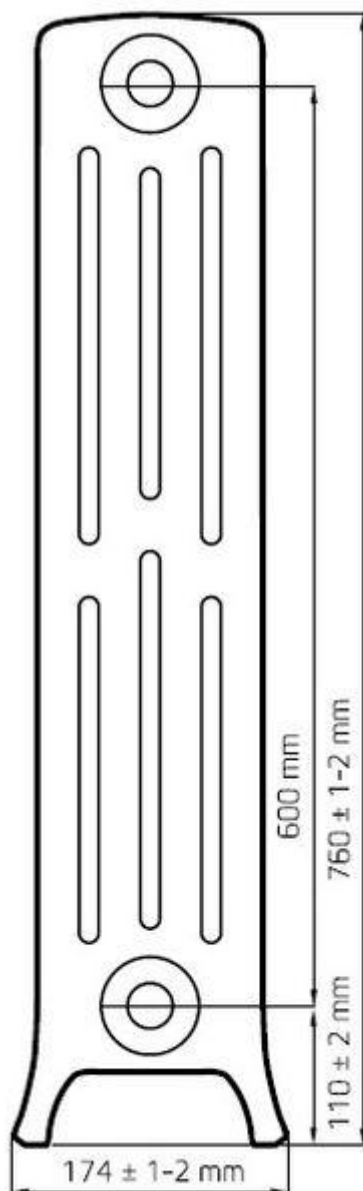

Між-осьова відстань, мм	600
Висота секції, мм	760
Глибина секції, мм	174
Ширина секції (радіатора), мм	63 (63)
Тепловіддача при Δt 70, Вт	137 (137)
Вага секції (радіатора), кг	6 (6)
Об'єм секції (радіатора), л	0.97 (0.97)
Робочий тиск, атм	10
Випробувальний, атм	12

Радіатор чавунний MHS 4/95 (144/800)

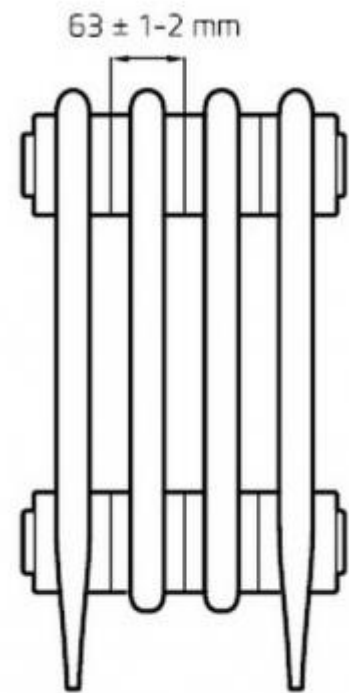
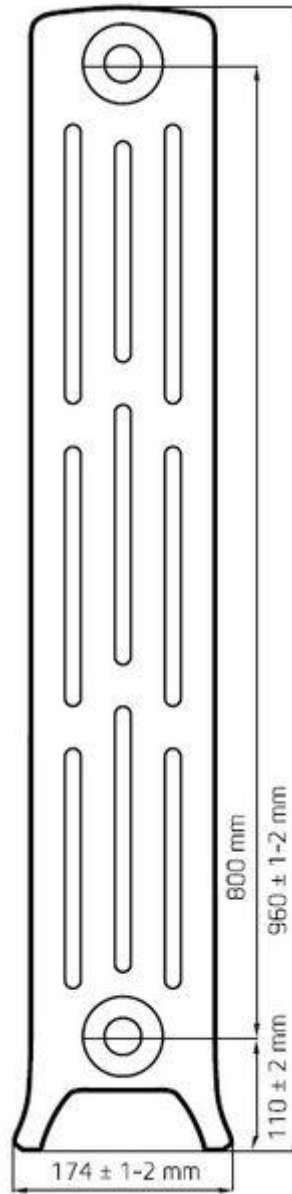
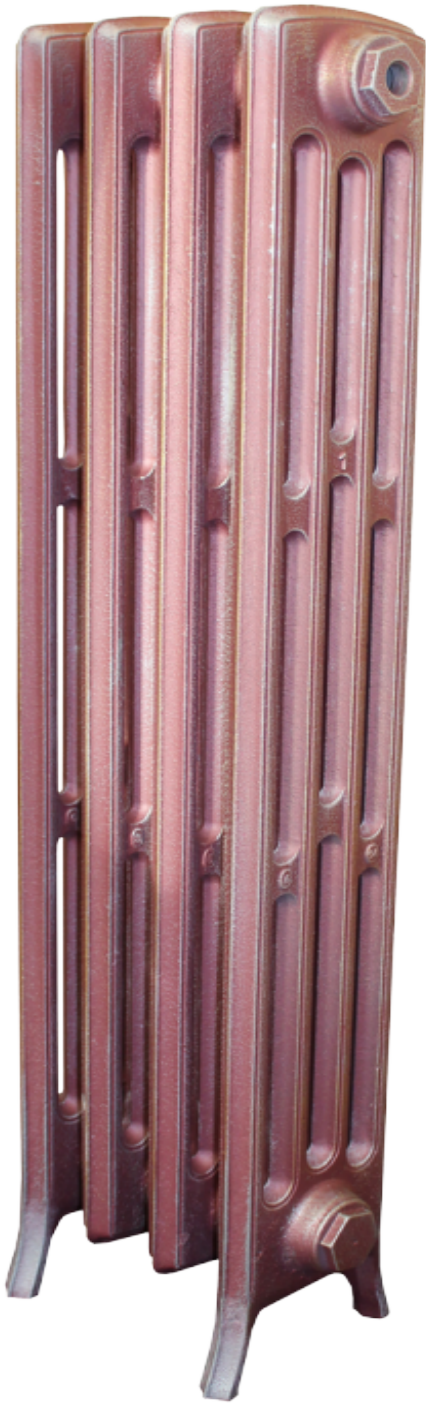

Між-осьова відстань, мм	800
Висота секції, мм	960
Глибина секції, мм	174
Ширина секції (радіатора), мм	63 (63)
Тепловіддача при Δt 70, Вт	176 (176)
Вага секції (радіатора), кг	9.2 (9.2)
Об'єм секції (радіатора), л	1.1 (1.1)
Робочий тиск, атм	10
Випробувальний тиск, атм	12

Радіатор чавунний Nostalgia 500/180

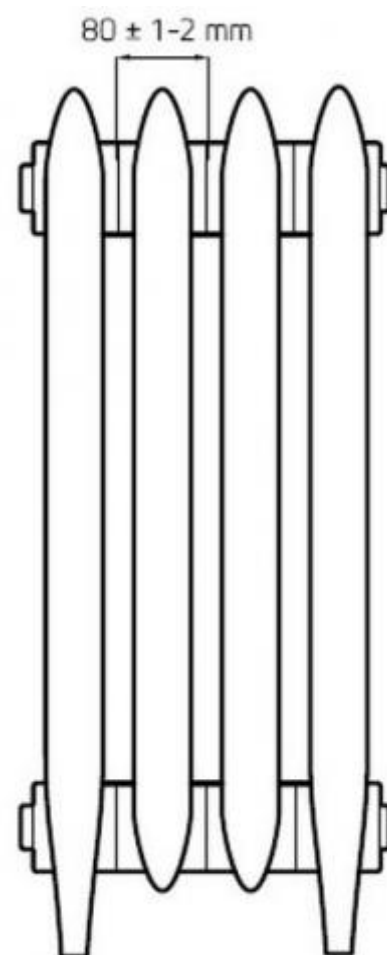
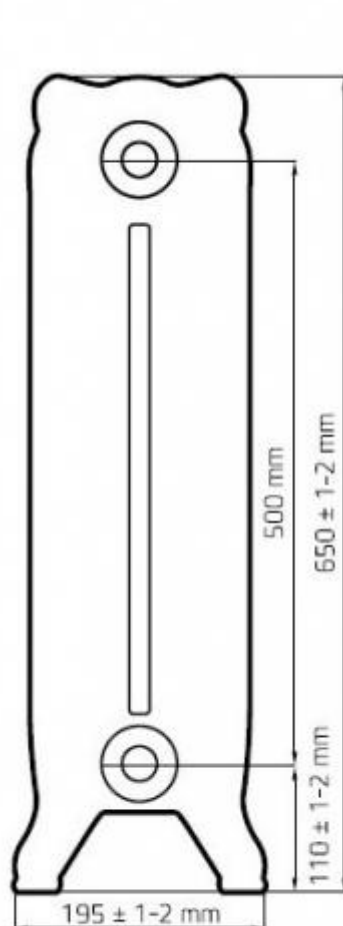

Між-осьова відстань, мм	500
Висота секції, мм	650
Глибина секції, мм	195
Ширина секції (радіатора), мм	80 (80)
Тепловіддача при Δt 70, Вт	163 (163)
Вага секції (радіатора), кг	11 (11)
Об'єм секції (радіатора), л	2.3 (2.3)
Кількість труб в секції, шт	2
Робочий тиск, атм	10
Випробувальний тиск, атм	12

Радіатор чавунний Nostalgia 600/180

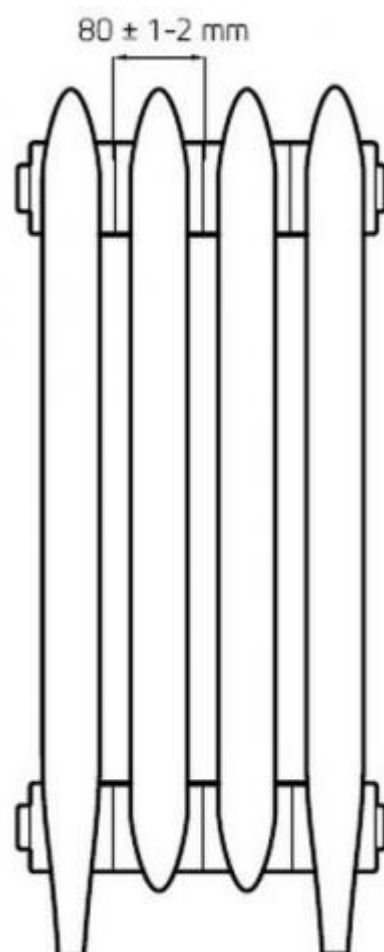
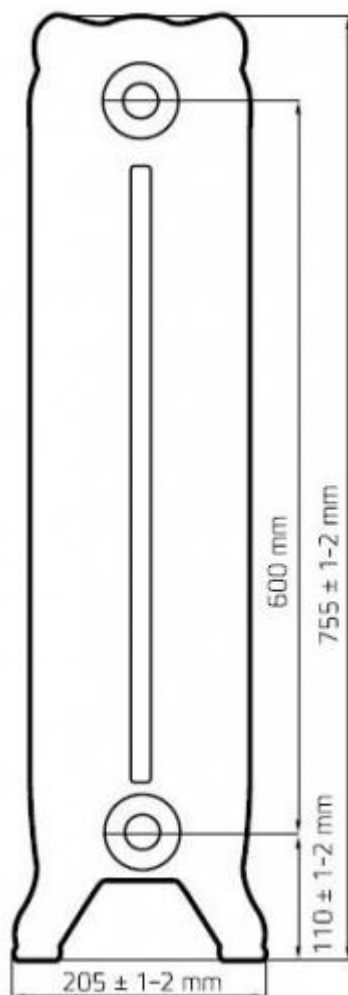

Між-осьова відстань, мм	600
Висота секції, мм	755
Глибина секції, мм	205
Ширина секції (радіатора), мм	80 (80)
Тепловіддача при Δt 70, Вт	180 (180)
Вага секції (радіатора), кг	12.5 (12.5)
Об'єм секції (радіатора), л	2.6 (2.6)
Кількість труб в секції, шт	2
Робочий тиск, атм	10
Випробувальний тиск, атм	12

Радіатор чавунний Nostalgia 800/180

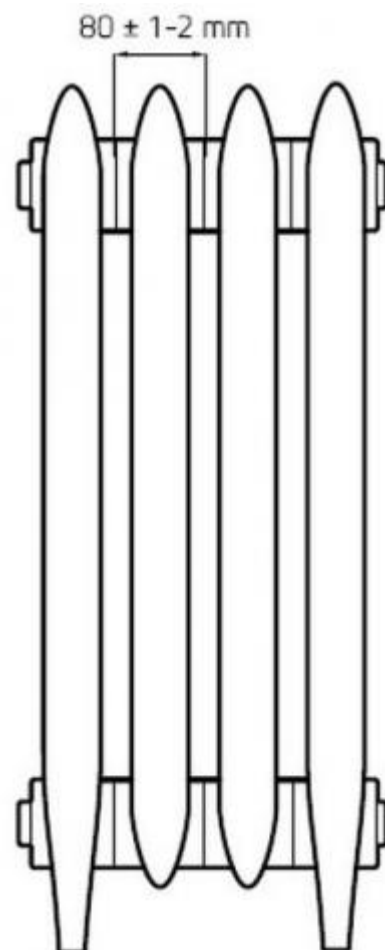
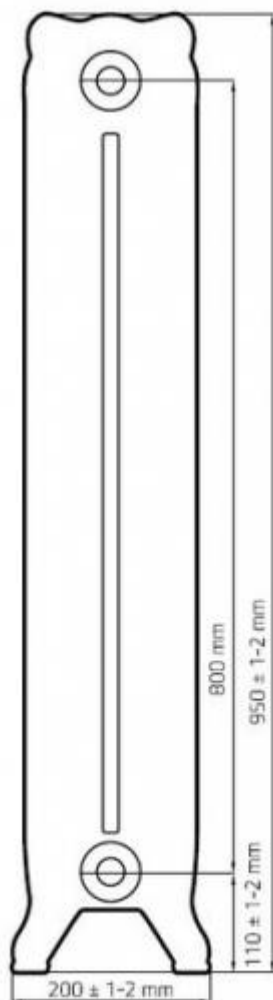

Між-осьова відстань , мм	800
Висота секції, мм	950
Глибина секції, мм	200
Ширина секції (радіатора), мм	80 (80)
Тепловіддача при Δt 70, Вт	211 (211)
Вага секції (радіатора), кг	17.5 (17.5)
Об'єм секції (радіатора), л	3.3 (3.3)
Кількість труб в секції, шт	2
Робочий тиск, атм	10
Випробувальний тиск, атм	12

Прайс-лист

СІСО ГРУП

Номенклатура	Роздріб	
	Ціна	Од.
Радіатори		
Чавунні радіатори		
DEMIR DOKUM		
Радіатор чавунний Nostalgia 500/180 8 секцій на ніжках	24 000,00 грн	шт.
Радіатор чавунний Nostalgia 500/180 10 секцій на ніжках	30 000,00 грн	шт.
Радіатор чавунний Nostalgia 600/180 10 секцій на ніжках	38 000,00 грн	шт.
Радіатор чавунний Nostalgia 600/180 8 секцій на ніжках	30 400,00 грн	шт.
Радіатор чавунний Nostalgia 800/180 10 секцій на ніжках	72 000,00 грн	шт.
Радіатор чавунний Nostalgia 800/180 5 секцій на ніжках	36 000,00 грн	шт.
Радіатор чавунний Nostalgia 800/180 7 секцій на ніжках	50 400,00 грн	шт.
Радіатор чавунний Nostalgia 800/180 8 секцій на ніжках	57 600,00 грн	шт.
Радіатор чавунний 4/28 (144/200) ніжка	1 000,00 грн	шт.
Радіатор чавунний 4/28 (144/200) Середня секція	1 000,00 грн	шт.
Радіатор чавунний 4/42 (144/320) ніжка	1 240,00 грн	шт.
Радіатор чавунний 4/42 (144/320) Середня секція	1 240,00 грн	шт.
Радіатор чавунний 4/65 (144/500) - Середня секція	1 600,00 грн	шт.
Радіатор чавунний 4/65 (144/500) ніжка	1 600,00 грн	шт.
Радіатор чавунний 4/75 (144/600) - Середня секція	1 920,00 грн	шт.
Радіатор чавунний 4/75 (144/600) ніжка	1 920,00 грн	шт.
Радіатор чавунний 4/95 (144/800) - Середня секція	2 400,00 грн	шт.
Радіатор чавунний 4/95 (144/800) ніжка	2 400,00 грн	шт.

Фарбування радіатора грн /сек.

Фарбування в один колір палітри RAL (Глянєць/МАТ) 4/28 (144/Н=200) ; 4/42 (144/Н=320) ; 4/65 (144/Н=500)	200 грн /сек.
Фарбування в один колір палітри RAL (Глянєць/МАТ) 4/75 (144/Н=600) ; 4/95 (144/Н=800)	220 грн/сек
Фарбування в один колір палітри RAL (Глянєць/МАТ) Nostalgia 500/180	240 грн/ сек
Фарбування в один колір палітри RAL (Глянєць/МАТ) Nostalgia 600/180 ; Nostalgia 800/180	260 грн/сек
Патина : 4/28 (144/Н=200) ; 4/42 (144/Н=320) ; 4/65 (144/Н=500) ; 4/75 (144/Н=600) ; 4/95 (144/Н=800)	550 грн/сек
Патина : Nostalgia 500/180 ; Nostalgia 600/180; Nostalgia 800/180	650 грн/сек